



YOUR MUSIC. **YOUR POWER.**

**MANUAL DEL USUARIO**  
**12000.1** **EVOX**

**EVOX**

Introducción .....	3
Contenido del empaque .....	3
Instrucciones de seguridad .....	4
Tecnologías	
Vibration Absorption System .....	5
I-Power Supply .....	5
Corrección de Graves Bajos .....	6
Montaje y desmontaje de la cubierta plástica .....	7
Descripción de los paneles	
Entradas de audio y controles .....	8
Alimentación y salidas de audio .....	9
Secuencia de instalación .....	10
Dimensionado eléctrico .....	11
Entradas de audio	
Entradas RCA .....	11
SD RLC y ajuste del beneficio .....	12
Ajuste del refuerzo de graves .....	13
Ajuste del Crossover .....	13
Diagrama de conexiones .....	14
Diagrama de conexión de baterías .....	15
Especificaciones Técnicas	
Parámetros .....	16
Datos Dimensionales .....	16
Informaciones Adicionales .....	16

**Estimado Consumidor,**

¡Lo felicito por haberse comprado un producto de la más alta calidad y tecnología! Los productos de SounDigital se desarrollan para garantizar la máxima eficiencia y confiabilidad en su sistema de audio.

**Amplificadores Clase D:**

Los amplificadores Clase D tienen como principales características la calidad de audio, eficiencia, versatilidad de uso y diseño compacto. Las ventajas de esas características son las siguientes:

**Calidad de Audio** – En el pasado, los productos Clase D tenían una respuesta limitada y para frecuencias más altas, los productos Clase AB tenían un mejor desempeño, pero su eficiencia era muy baja. Las nuevas tecnologías introducidas por SounDigital resultaron en un amplificador Clase D con alta eficiencia y desempeño superior al Clase AB.

**Eficiencia** – Los amplificadores SounDigital Clase D tienen una eficiencia total (Salida + Fuente) superior a 70%, lo que garantiza un menor consumo de batería y un mejor calentamiento.

**Versatilidad de Uso** – La respuesta plana en todas las frecuencias de los amplificadores SounDigital permite que éstos se usen en todos los sistemas de sonido automotriz. Atención a las exigencias con extrema calidad.

**Diseño Compacto** – La alta eficiencia y la alta tecnología aplicada, permite que los amplificadores SounDigital sean muy compactos, facilitando la instalación en vehículos donde el espacio sea limitado.







**INFORMACIONES IMPORTANTES**

Lea con atención este manual y siga todas las informaciones aquí encontradas al pie de la letra, son muy importantes y permiten que su amplificador funcione de manera ideal. Si fuera necesario, no dude en entrar en contacto con nuestro soporte técnico por el e-mail **info@soundigitalusa.com**.

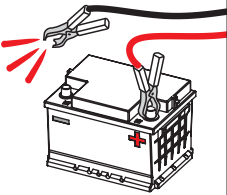
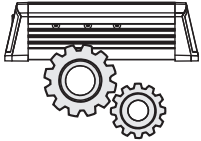
**CONTENIDO DEL EMPAQUE**

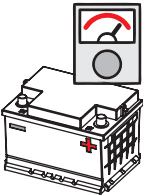
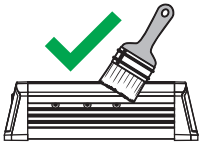
- 01 Amplificador **12000.1 EVOX**
- 01 Guía rápida de instalación con certificado de garantía
- 01 Llave Allen 2.5mm
- 01 Llave Allen 4.0mm
- 01 Adhesivo promocional

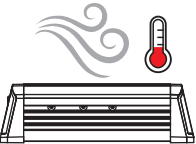
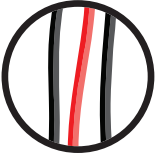
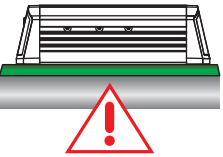
Para evitarle lesiones al usuario o daños al amplificador, lea todas las instrucciones de seguridad encontradas en este manual;

<p>La instalación de este producto debe ser realizada por un profesional calificado. En caso de duda, póngase en contacto con nuestro soporte técnico;</p>	 <p>Use "O-rings" de goma cuando pase los cables en paredes metálicas para evitar que éstos se corten y provoquen un cortocircuito;</p>
<p>Antes de seguir con la instalación de cualquier equipo eléctrico en el vehículo, desconecte el terminal negativo (-) de la batería para evitar principios de incendio, lesiones o daños al amplificador;</p>	  <p>Asegúrese que el lugar escogido para la instalación del amplificador no perjudique el funcionamiento del vehículo;</p>
<p>Use su sistema de sonido con seguridad, la exposición continua a presiones sonoras por sobre los 85 decibelios puede provocar daños auditivos irreversibles;</p>	  <p>Durante el uso de este producto, la carcasa/disipador en aluminio puede llegar a temperaturas superiores a los 60°C (140°F). Antes de tocar en el amplificador, asegúrese que esté helado;</p>
<p>Este equipo es para uso en baterías automotrices de tensión DC entre 12,6 y 14,4 volts. Antes de instalar el equipo, revise la tensión de las baterías;</p>	  <p>Para mantener la disipación térmica eficiente, limpie periódicamente el disipador, limpiando el polvo y la suciedad, con la ayuda de un pincel y/o paño seco;</p>
<p>No instale el amplificador en el compartimiento del motor o en lugares expuestos al agua, humedad, polvo o suciedad;</p>	  <p>Mucho cuidado cuando haga perforaciones en el vehículo, asegúrese de no perforar el tanque de combustible, líneas de freno, cables eléctricos, etc.;</p>
<p>Instale el amplificador en un lugar aireado y evite que las ventanas laterales de ventilación sean obstruidas;</p>	  <p>Asegúrese que todos los cables estén correctamente instalados a lo largo de toda la instalación;</p>
<p>Fije el amplificador correctamente y con firmeza. Evite la fijación a partes metálicas, ya que este procedimiento puede causar "Looping" (ruido) de tierra;</p>	  <p>Use guantes, gafas de protección y todos los equipos de seguridad necesarios durante la instalación de los amplificadores SounDigital.</p>



**¡Cuidado!**

ESTE SÍMBOLO ALERTA EL USUARIO SOBRE LA PRESENCIA DE INSTRUCCIONES IMPORTANTES. DEJAR DE CUMPLIR ESTAS INSTRUCCIONES PUEDE PROVOCARLE DAÑO AL AMPLIFICADOR O LESIONES AL USUARIO.

## VIBRATION ABSORPTION SYSTEM - VAS®

Nuestra tecnología VAS® reduce todo el impacto causado por la vibración en la placa de circuito electrónico. Esto puede incluir vibraciones en la carretera e incluso vibraciones causadas por ondas de sonido, lo que aumenta la confiabilidad de nuestros amplificadores.

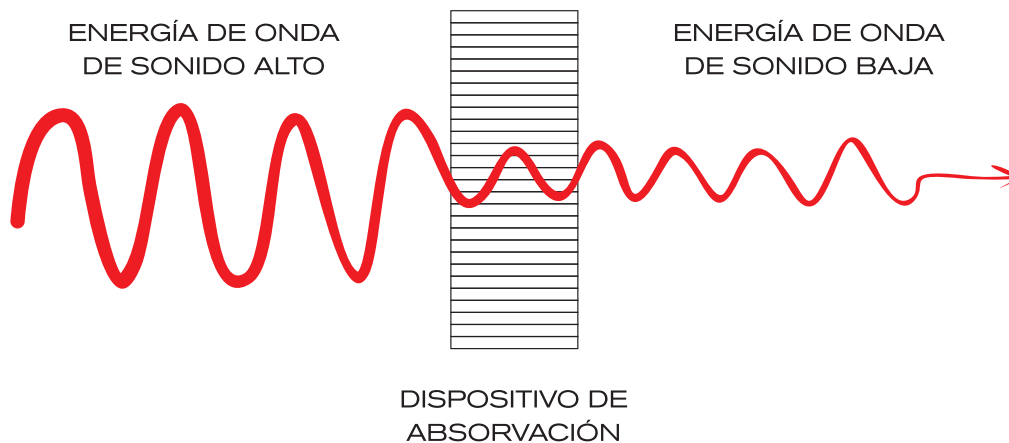

## I-POWER SUPPLY

Los amplificadores de SounDigital son conocidos por su bajo consumo de batería, y esta característica ha mejorado en la **Línea EVOX**. El nuevo **I-POWER SUPPLY** es aún más moderno y reemplaza los antiguos transformadores toroidales por una nueva generación de transformadores "E-E" que entrega una eficiencia superior a los 90%\*, asegurando más horas de sonido sin la necesidad de recargar la batería.



\*Eficiencia medida sólo en el suministro eléctrico.

## ULTRACOMPACTO PCB

Un diseño inteligente, con gran aprovechamiento del área del PCB y el uso de modernos componentes con estructura reducida garantizan a los productos **SounDigital** un diseño compacto, y al mismo tiempo robusto con excelente eficiencia térmica.

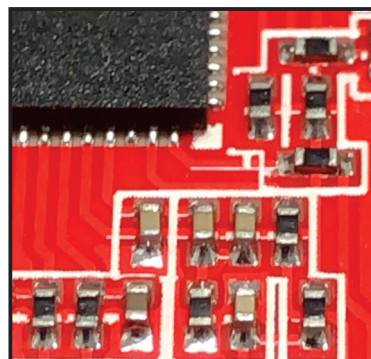

## TAMAÑO REDUCIDO

La tecnología utilizada en nuestros amplificadores brinda alto rendimiento y potencia en un chasis compacto, brindando soluciones de instalación flexibles para vehículos con espacio limitado.

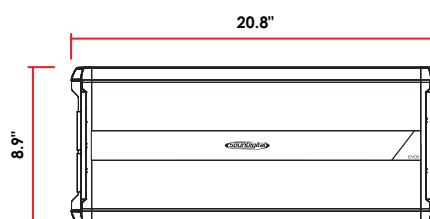

## CORRECCIÓN DE GRAVES BAJOS

El diseño de la línea de amplificadores EVOX tiene como objetivo brindar a los usuarios la sensación de bajos suaves y profundos sin compromiso! Nuestra tecnología de Corrección de Graves Bajos compara las señales de entrada del amplificador con la salida después de la etapa de amplificación, corrigiendo la señal en tiempo real, brindando graves más profundos con menos distorsión.



\*Imagen meramente ilustrativa.

Las cubiertas plásticas tienen la función de realizar un acabado y de esconder tornillos de fijación del amplificador. Para sacarlas y volver a ponerlas, siga las siguientes instrucciones.

## DESMONTAJE DE LA CUBIERTA



\*Imágenes meramente ilustrativas.

## MONTAJE DE LA CUBIERTA

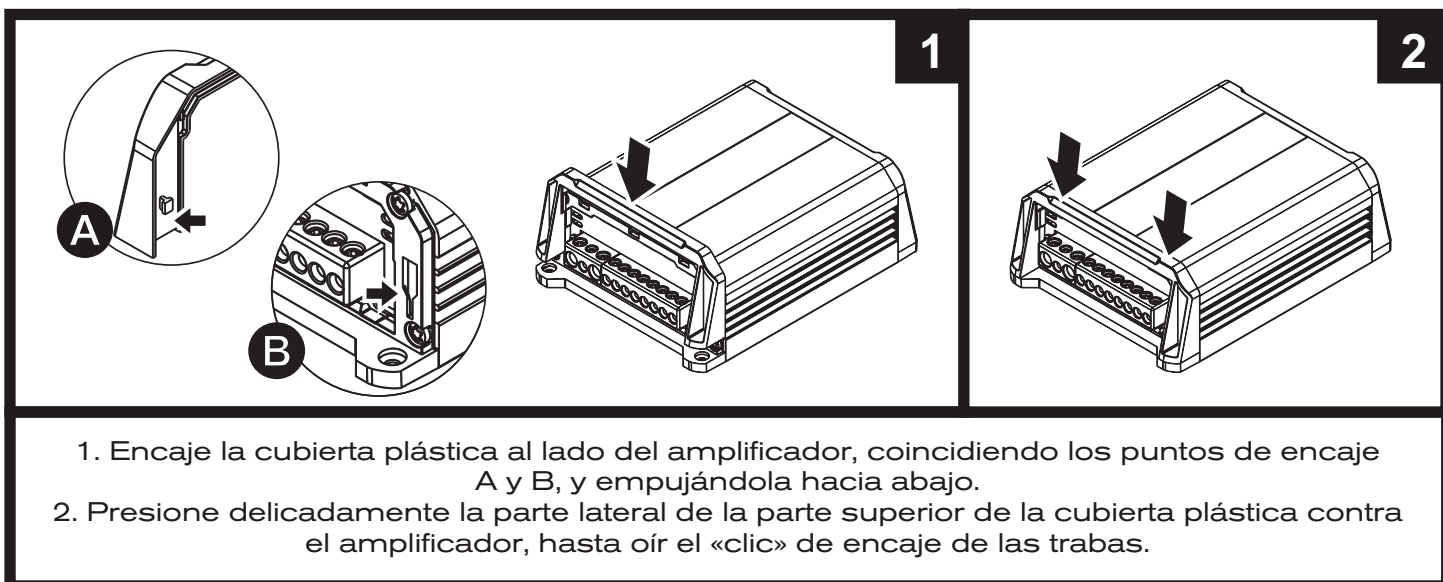

\*Imágenes meramente ilustrativas.

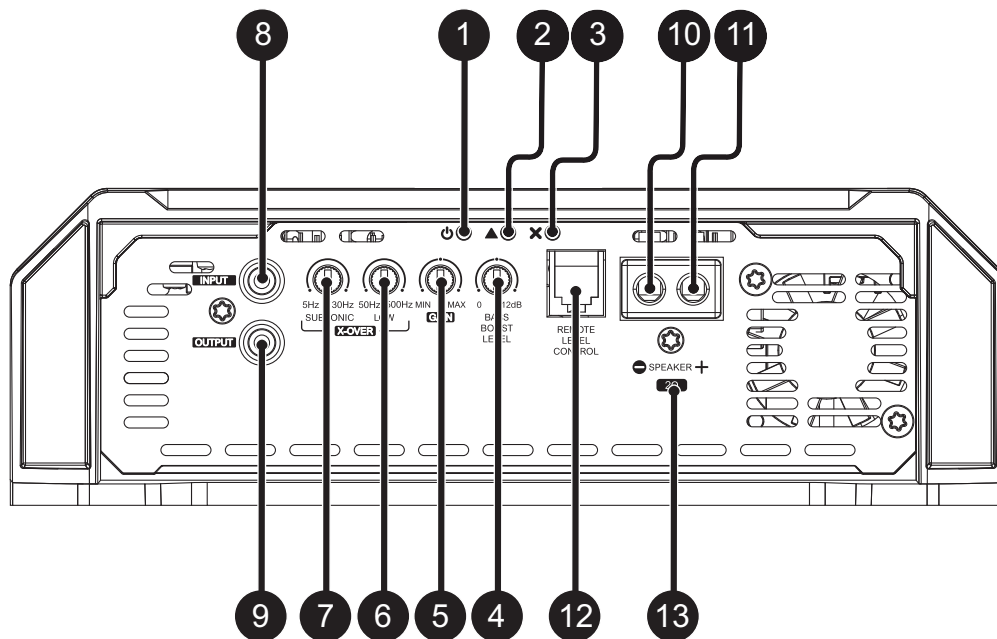

1	Azul	Indicador LED "ENCENDIDO"
2	Amarillo	Indicador LED "CLIP"
3	Rojo	Indicador LED de "PROTECCIÓN"
4	-	Control variable de "REFUERZO DE GRAVES" en 50Hz (0dB ~ +12dB)
5	-	Control variable de beneficio
6	-	Control variable del filtro "PASA BAJA" (50Hz ~ 500Hz)
7	-	Control variable del filtro "SUBSÓNICO" (5Hz ~ 30Hz)
8	Entrada de audio	Conectores RCA
9	Salida de audio	Conectores RCA
10	Negativo	Conector de salida de altavoz
11	Positivo	Conector de salida de altavoz
12	-	Conector de control remoto de nivel
13	-	Indicador de impedancia mínima de enlace



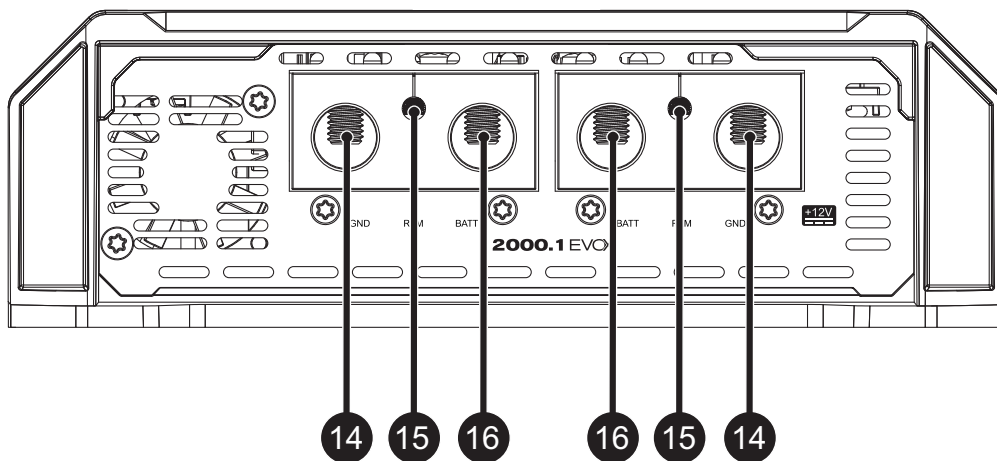

14	-	Conector de fuente de alimentación negativa (GND)
15	-	Conector de fuente de alimentación remota (REM)
16	-	Conector positivo de alimentación (+12VDC)



**¡CUIDADO!**

ANTES DE LA INSTALACIÓN DE CUALQUIER EQUIPO ELÉCTRICO EN EL VEHÍCULO, DESCONECTE EL TERMINAL NEGATIVO (-) DE LA BATERÍA PARA EVITAR PRINCIPIOS DE INCENDIO, DAÑOS AL AMPLIFICADOR Y AL PROPIO USUARIO.

- Instale el amplificador de tal manera que haya un acceso a los conectores.
- Instale en el vehículo los cables de alimentación, partiendo de la batería al porta fusible o interruptores, use el cable con la sección adecuada. Haga todas las conexiones, instale el porta fusible o los interruptores, pero sin instalar los fusibles o con los interruptores en la posición "DESCONECTADO".



**¡CUIDADO!**

EL FUSIBLE/INTERRUPTOR DE PROTECCIÓN SE DEBE INSTALAR A UN MÁXIMO DE 30 cm (12 in) DE LA BATERÍA.

- Conecte la alimentación al amplificador con la polaridad correcta. Conecte todos los terminales positivos (+) que vengan de los porta fusibles o de los interruptores a los conectores positivos del amplificador y todos los cables negativos (GND) provenientes del punto de puesta a tierra al negativo del amplificador;
- La puesta a tierra deberá ser lo más corta posible y se debe conectar al chasis del vehículo y al negativo de la batería;

Limpie la tinta entre el terminal y la carrocería.

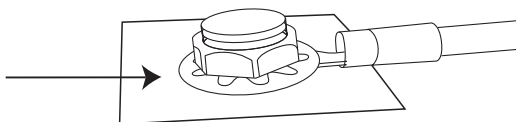

- Instale adecuadamente los cables de entrada de señal, los cables de señal de entrada deberán instalarse lejos de los cables de alimentación;
- Conecte los cables RCA o los cables de entrada de alto nivel en la unidad principal y en los amplificadores;
- Instale los cables de salida de audio, con la sección adecuada y de manera adecuada y lejos de los cables de alimentación y de entrada de audio;
- Conecte los cables de salida de audio al amplificador y a los altavoces respetando las polaridades positivas (+) y negativas (-);
- Instale también los cables de alimentación, el cable de alimentación remota con sección de 1,5mm<sup>2</sup> (15 AWG) o más;
- Conecte el cable de alimentación remota al terminal "REM" del amplificador a la salida de alimentación remota de la unidad principal (cuando no use las entradas de señal de alto nivel);
- Después de las conexiones de los cables, antes de alimentar el sistema, asegúrese que todas las conexiones estén correctas y si no hay cortocircuitos entre los cables y desde los cables a la puesta a tierra;
- Reconecte la puesta a tierra de las baterías;
- Asegúrese que la unidad principal esté desconectada y entonces instale los fusibles o prenda los interruptores;
- Accione la unidad principal y el amplificador prenderá el LED indicador de "ENCENDIDO" indicando que éste está funcionando.



**¡CUIDADO!**

Distancia mínima recomendada de instalación entre los amplificadores\*.

30mm (1.18in)

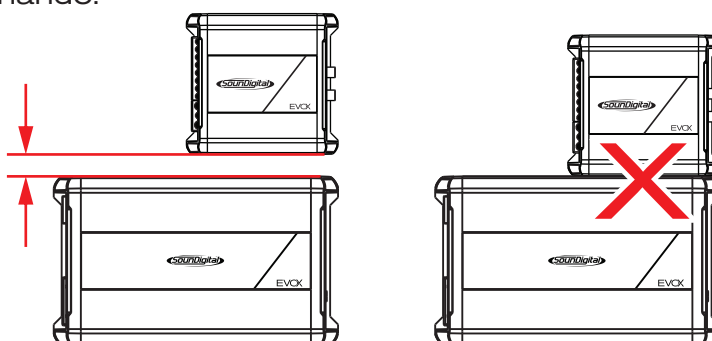

## DIMENSIONADO ELÉCTRICO

Para un funcionamiento correcto de su amplificador SounDigital se necesita un dimensionado adecuado del sistema eléctrico y de los cables usados.

En la siguiente tabla, es posible determinar la sección mínima adecuada de los cables de tierra, positivo +12VDC y de salida de audio de acuerdo a la potencia del amplificador.

12000 WRMS	CABLE POSITIVO (+12VDC)	95mm <sup>2</sup> (0000 AWG)	
	CABLE NEGATIVO (GND)	95mm <sup>2</sup> (0000 AWG)	
	CABLE DE ALTAVOZ	<b>12000.1EVOX 1Ω</b>	2 x 16mm <sup>2</sup> (5 AWG)
		<b>12000.1EVOX 2Ω</b>	2 x 10mm <sup>2</sup> (7 AWG)

Para las conexiones de la batería al amplificador y a la puesta a tierra, use cables de cobre de buena calidad.

No se debe utilizar cables de aluminio revestido de cobre (CCAW).

## ENTRADAS DE AUDIO

### Entrada/salida RCA

Ejemplo de conexión de un solo cable RCA.

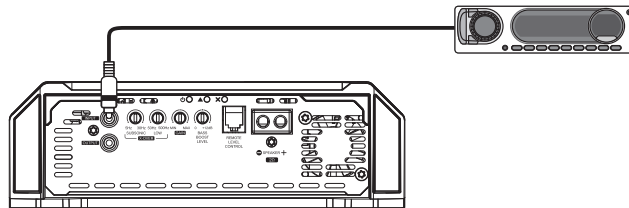

Ejemplo de conexión de dos cables RCA (entrada mono).

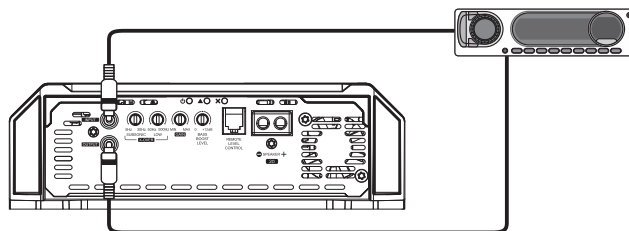

Ejemplo de solo una conexión de cable RCA y usando la salida RCA para conectar otro amplificador.

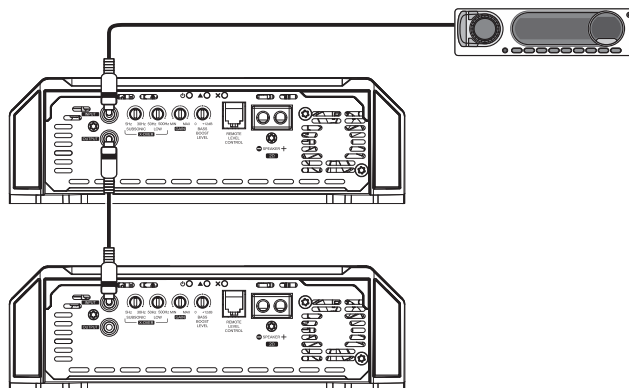

## CONTROL DE NIVEL EXTERNO - SD RLC (\*No incluido)

El SD RLC es un accesorio de control de nivel externo fácil de instalar que le permite sintonizar el nivel de los amplificadores SOUNDIGITAL que tienen control de nivel remoto.

En SD RLC, puede ajustar el nivel del amplificador sin tener que inclinarse y ajustar la configuración de ganancia en el amplificador y puede monitorear el LED "CLIP" que también está disponible en el accesorio.

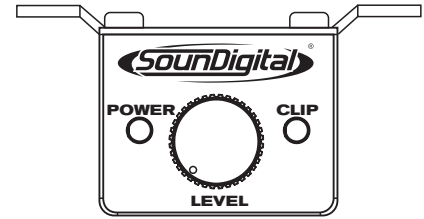

SD REMOTE  
LEVEL CONTROL\*

\*Se vende por separado

## AJUSTE DEL BENEFICIO

### Equipo necesario:

- Voltímetro capaz de medir tensión AC;
- Audio con señal sinusoidal de 60Hz grabado al 0dB;
- Destornillador 1/8" (para ajuste de beneficio).
- En el reproductor de audio, regule los controles de posicionamiento del audio al centro (controles de fader izquierda y derecha);
- Ponga el crossover "LOW" en 500Hz y ponga el crossover "SUBSONIC" in 5Hz;

### Procedimiento de ajuste:

- Ponga el control del beneficio en el mínimo;
- Desconecte los altavoces de la salida del amplificador;
- Desconecte o ponga en "0" todos los procesamientos de audio (bass, treble, loudness, EQ, etc.);
- Ponga el volumen de la unidad principal en más o menos 3/4 del total;
- Reproduzca en la unidad principal el audio de 60Hz;
- Gire el control del beneficio en el sentido de las agujas del reloj hasta que el LED "CLIP" comience a encenderse;
- Devolver el beneficio al límite donde el LED "CLIP" permanece apagado;
- Después del ajuste, desconecte la unidad principal y reconecte los altavoces.

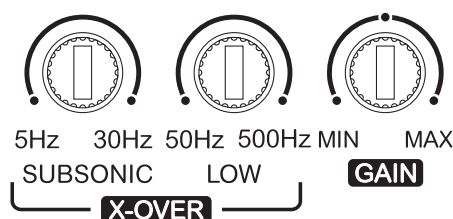

Download the tracks for set up in <https://sounddigitalusa.com/tracks-for-set-up/>

## Uso de refuerzo de graves

La configuración de refuerzo de graves permite al usuario aumentar la intensidad del sonido a bajas frecuencias del sistema de sonido, donde se puede ajustar la intensidad del refuerzo.

Este es un circuito tipo ecualizador semiparamétrico con valor "Q" fijo, con ajuste de aumento de intensidad de 0 a +12dB (16 veces), y frecuencia central de filtro en 50 Hz, tornando o versátil para varios tipos de sistemas de som.

Gráfico de refuerzo de graves

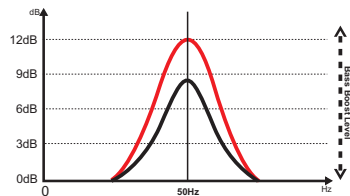

## Cómo ajustar el refuerzo de graves

Reproduzca su canción favorita y configure la intensidad de refuerzo entre 0dB y +12dB en el control variable de nivel según sus preferencias.



0 +12dB  
BASS  
BOOST  
LEVEL

## Cómo ajustar los Crossovers

El uso de los dos filtros asociados puede formar un filtro pasa banda, como se muestra en la figura siguiente, donde el punto "A" se ajusta en el crossover "SUBSONIC" y el punto "B" se ajusta en el crossover "LOW".

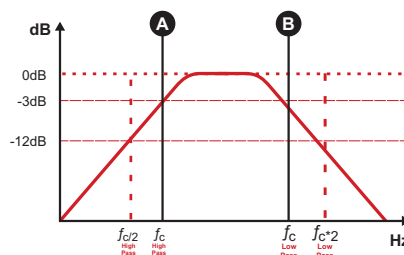
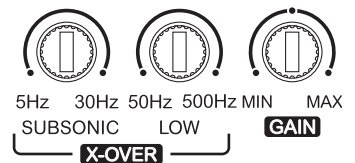

Establezca en el control variable "SUBSONIC" entre 5Hz y 30Hz ("A") donde desea realizar el filtro de corte subsónico;

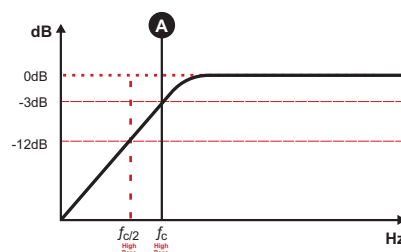

Establezca en el control variable "LOW" entre 50Hz y 500Hz ("B") donde desea realizar el filtro de corte de pasa baja.

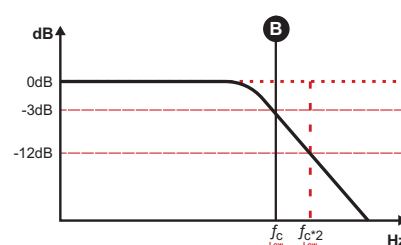



¡Cuidado!

Antes de realizar cualquier instalación eléctrica en el vehículo, desconecte el terminal negativo (-) de la batería para evitar incendios, lesiones o daños en el amplificador.

#### CONEXIONES DE ALIMENTACIÓN

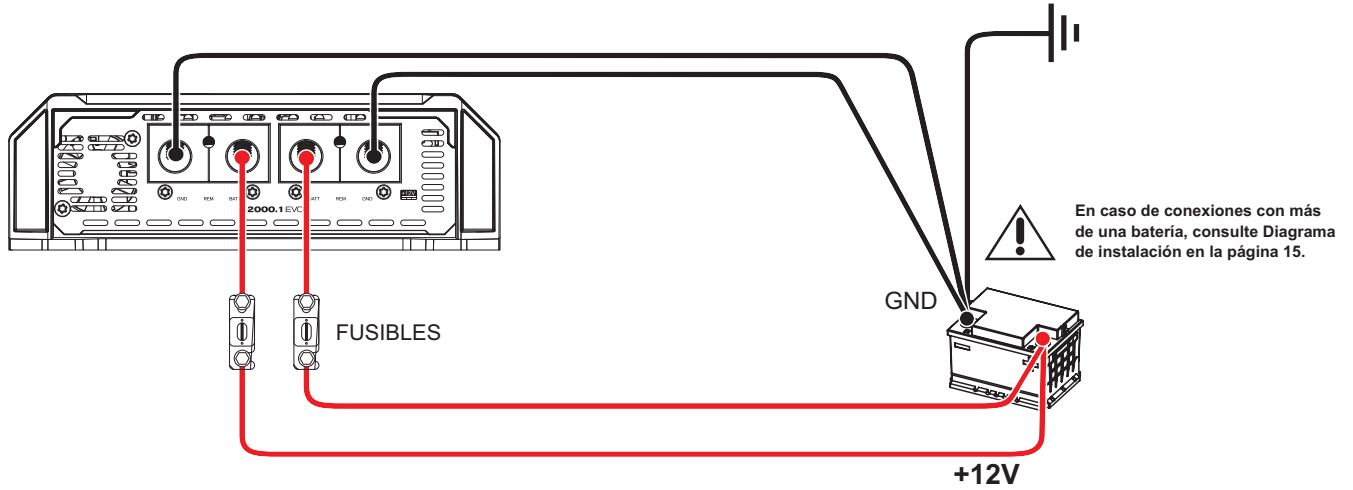

#### CONEXIONES DE ENTRADA DEL CONTROL REMOTO

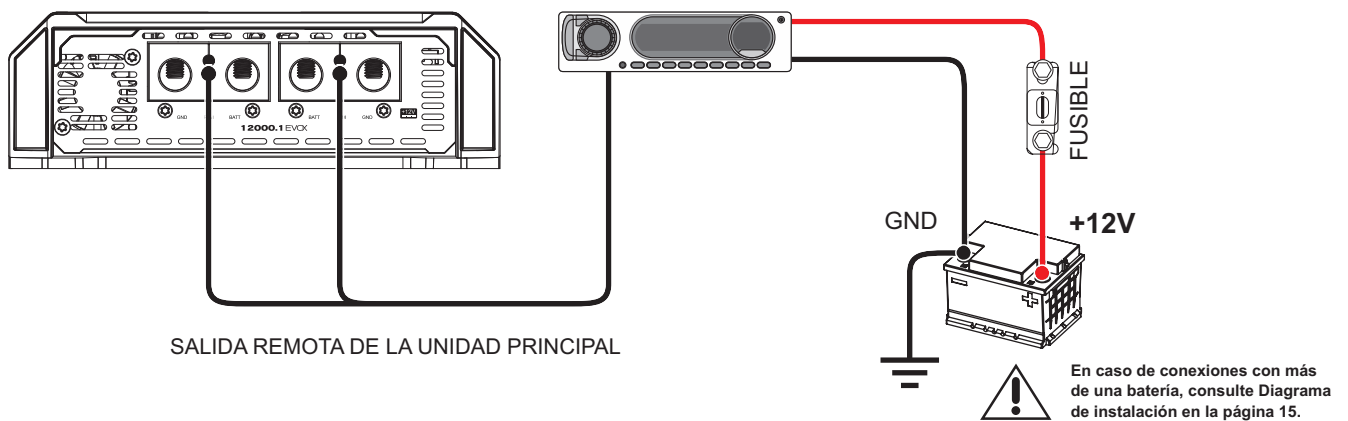

#### CONEXIONES DE ENTRADA Y SALIDA DE AUDIO

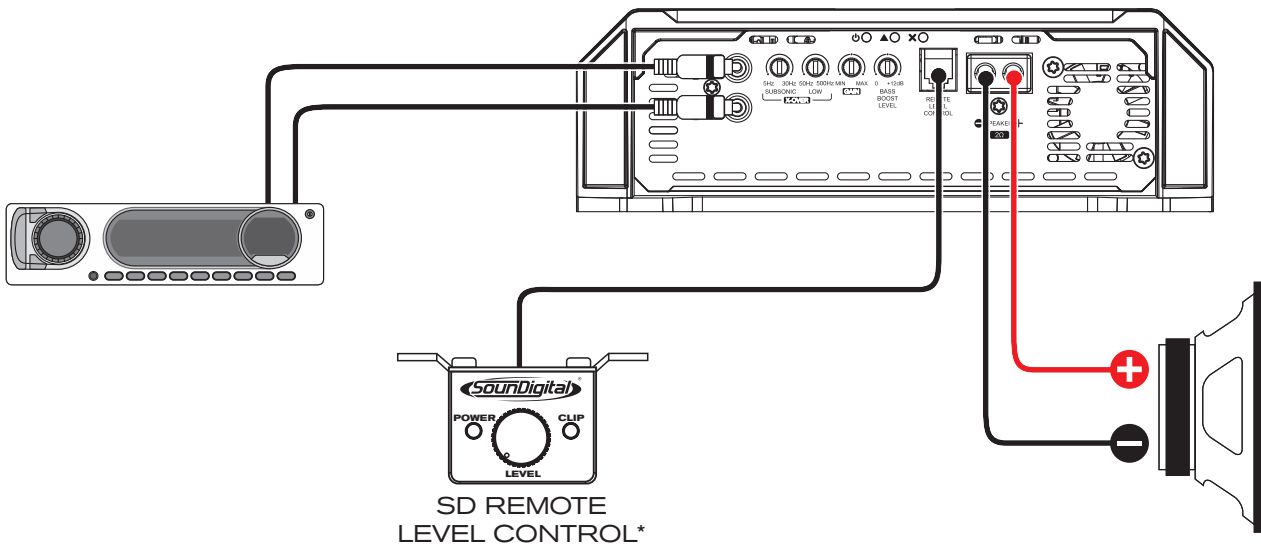

\*Se vende por separado

Cuando sea necesario asociar uno o más bancos de baterías para suministrar la corriente requerida por el amplificador, se recomienda utilizar baterías de la misma marca, modelo y, en lo posible, del mismo lote de fabricación para que el sistema tenga el máximo rendimiento.

Para un rendimiento energético óptimo, recomendamos que todas las baterías estén conectadas a las barras colectoras positiva y negativa y las barras colectoras conectadas al amplificador, como se muestra en el siguiente diagrama:

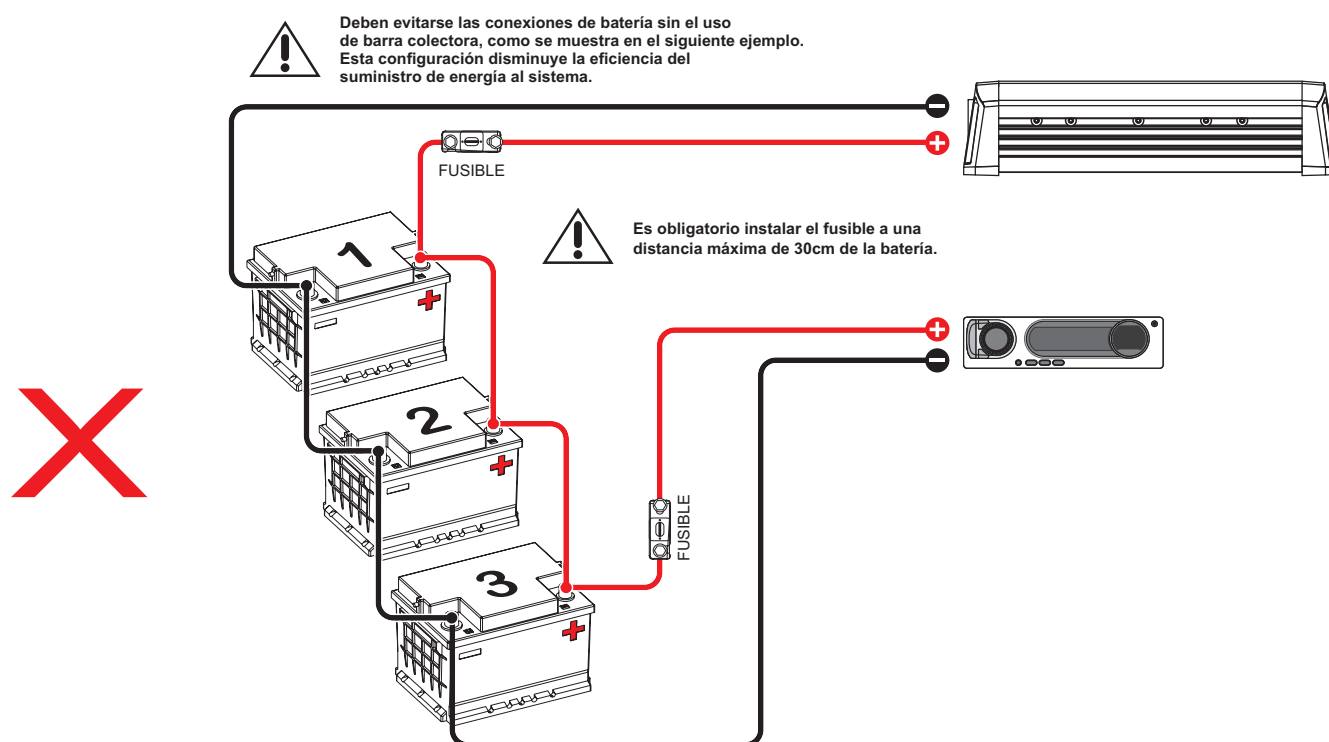
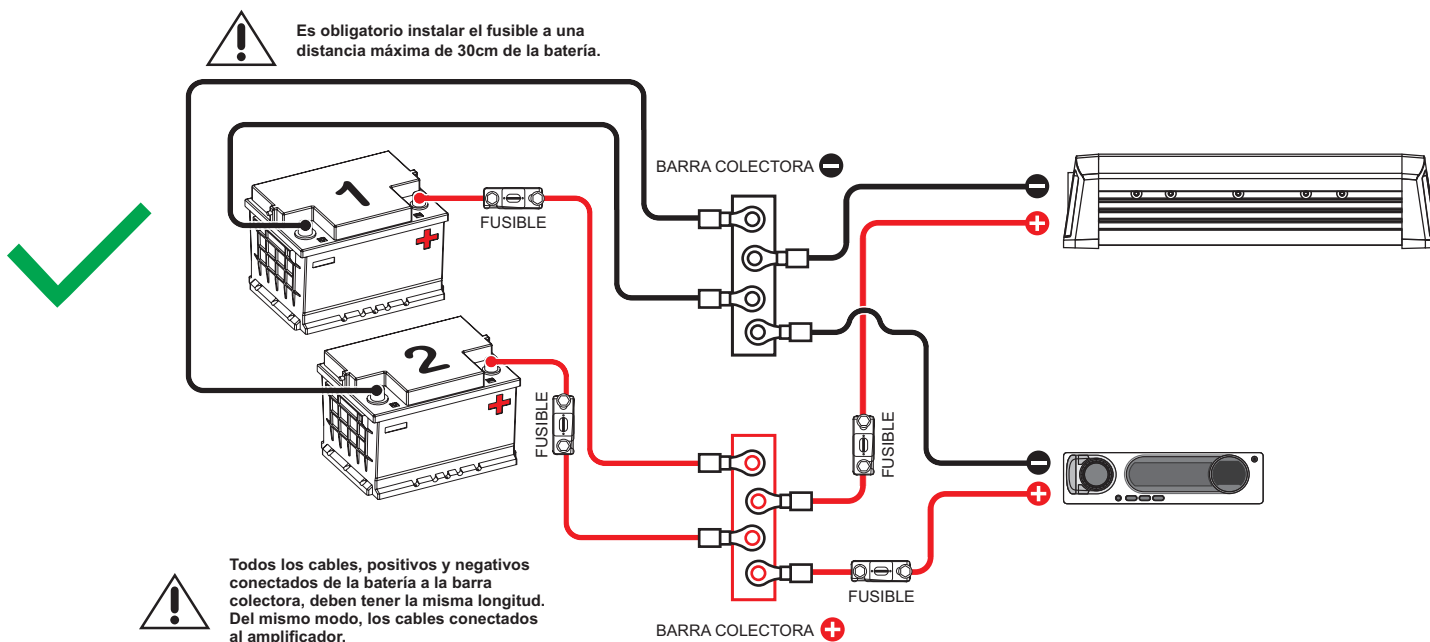

PARÁMETROS	1 2000.1EV CX 1Ω	1 2000.1EV CX 2Ω
Potencia RMS @ 4Ω**	1 x 5227W	1 x 7920W
Potencia RMS @ 2Ω**	1 x 7920W	1 x 12000W
Potencia RMS @ 1Ω**	1 x 12000W	N/A
Frecuencia de respuesta (-3dB)	5Hz ~ 500Hz	5Hz ~ 500Hz
Filtro Subsónico (12dB/octava)	5Hz ~ 30Hz	5Hz ~ 30Hz
Filtro Pasa Baja (12dB/octava)	50Hz ~ 500Hz	50Hz ~ 500Hz
Tensión de alimentación	8V ~ 16V	8V ~ 16V
Relación señal-ruido	76dB	76dB
Sensibilidad de entrada (RCA)	0.2V ~ 4V	0.2V ~ 4V
Sensibilidad de entrada (entrada Alta)	N/A	N/A
Consumo con señal musical	627A	627A
Consumo con carga resistiva	1253A	1253A
Eficiencia total	76%	76%
Factor de amortiguamiento (@100Hz imped. nominal)	200	200
Cableado de alimentación	95mm <sup>2</sup> (0000 AWG)	95mm <sup>2</sup> (0000 AWG)
Cableado de altavoces	16mm <sup>2</sup> (5 AWG)	10mm <sup>2</sup> (7 AWG)
Cableado de remoto	1.5mm <sup>2</sup> (15 AWG)	1.5mm <sup>2</sup> (15 AWG)
Fusible* recomendado (uso musical)	2 x 350A	2 x 350A
Batería recomendada (mínimo)	650Ah	700Ah

\*Es obligatorio instalar el fusible a una distancia máxima de 30cm de la batería.

\*\*Potencia en 14.4V @ 60Hz con THD máxima de 1%.



\*\*CLASIFICACIÓN DE POTENCIA SEGÚN LOS ESTÁNDARES CTA-2006 DE LA INDUSTRIA.

## DATOS DIMENSIONALES

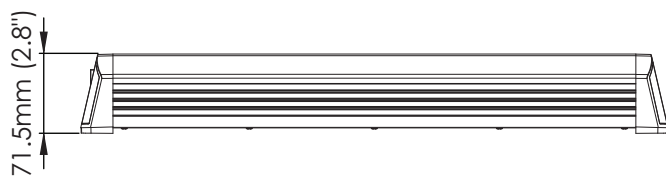
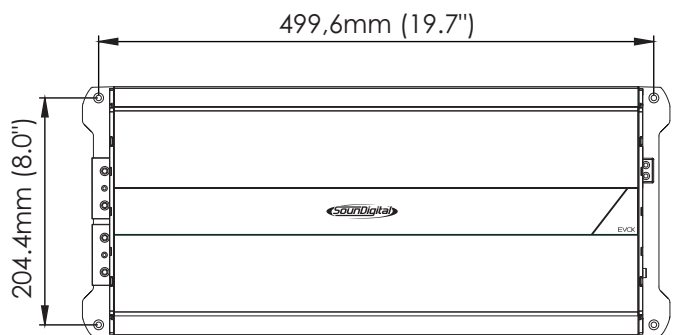
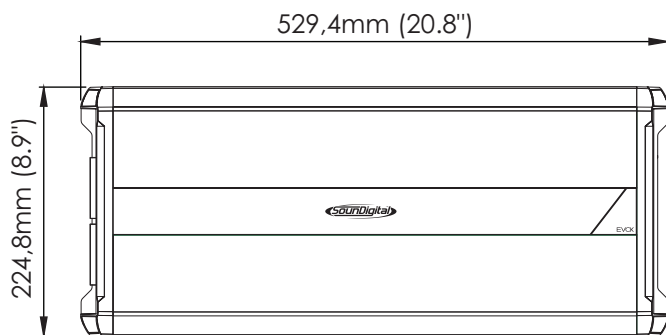

Peso Neto 7,0 kg (15.4 lb)

Peso Bruto 7,3 kg (16.1 lb)

## INFORMACIONES ADICIONALES

Los valores presentados se basan en mediciones realizadas en los laboratorios de SounDigital. Todos los equipamientos utilizados en los ensayos, pruebas, mediciones y calibración de los parámetros técnicos de los productos SounDigital fueron calibrados en laboratorios certificados, garantizando el estándar de desempeño y excelencia de los productos desarrollados.

El Proceso de Fabricación puede presentar variaciones, así como, los componentes electrónicos también pueden presentar alteraciones de valores en relación a sus parámetros nominales. De esta forma, se provocan pequeñas diferencias entre las mediciones realizadas. Se reconocen pequeñas variaciones en los valores presentados y divulgados por SounDigital.



Las actualizaciones de la información realizada en este documento siempre se publicarán y se pondrán a disposición de los consumidores para su consulta, de forma gratuita, en los sitios web de la marca. Se aconseja al usuario que busque la última versión del manual siempre que sea necesario.

Las imágenes presentadas en este documento son representativas y meramente ilustrativas, por lo que no se corresponden necesariamente con el producto/modelo real.





YOUR MUSIC. **YOUR POWER.**

Código de revisión del documento: 1000750386-004/NOV2023



Consumer  
Technology  
Association™



[WWW.SOUNDIGITALUSA.COM](http://WWW.SOUNDIGITALUSA.COM)



[SOUNDIGITALUSA](https://www.facebook.com/SOUNDIGITALUSA)



[SOUNDIGITALUSA](https://www.instagram.com/SOUNDIGITALUSA)